

## RYSUNEK POGLĄDOWY

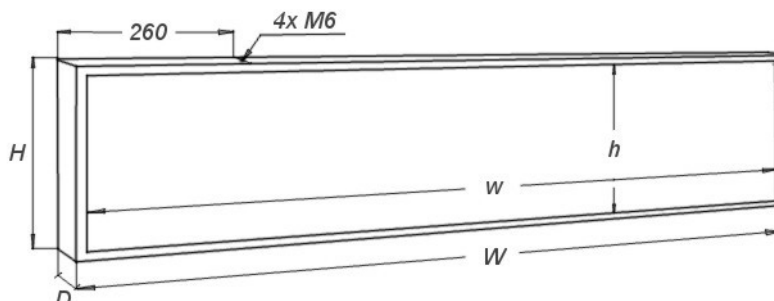

## SPECYFIKACJA TECHNICZNA

Wymiary zewnętrzne (W x H x D):	3050 x 240 x 60 mm
Obszar świecenia (w x h):	3030 x 220 mm
Rozdzielczość:	120x8 px (960 punktów świecących)
Masa:	12,9 kg
Zasilanie:	140 - 240 VAC; 2,4 A; 50/60Hz
Pobór mocy (średni / maksymalny)	20 / 97 W
Temperatura pracy:	-30°C do +70°C
Wyświetlacz dzielony na panele:	tak (dwa panele): 1 szt: 1425 x 240 mm; 6,1 kg 1 szt: 1625 x 240 mm; 6,8 kg
Programowanie przez:	- przewodowo USB (standard) - przewodowo LAN (opcja) - bezprzewodowo WiFi (opcja)
Kolor świecenia (dostępne wersje):	FX 1520R - czerwony FX 1520Y - ciepły żółty FX 1520O - pomarańczowy FX 1520G - zielony FX 1520B - niebieski
Dodatkowe możliwości:	- prezentacja daty i godziny (standard) - prezentacja temperatury (standard) - regulacja jasności (standard) - automatyczne wyłączenie (standard)

Instrukcje obsługi oraz dodatkowe informacje na temat poboru mocy i zalet budowy dużych wyświetlaczy z więcej niż jednego panelu, można znaleźć na stronie [www.nestec.pl](http://www.nestec.pl) w dziale Pomoc techniczna.

Niniejszy dokument ma wyłącznie charakter informacyjny i nie stanowi oferty handlowej w rozumieniu prawa. Zastrzegamy sobie prawo do wprowadzania bez uprzedzenia zmian w specyfikacji technicznej oferowanych produktów.