

## RYSUNEK POGLĄDOWY

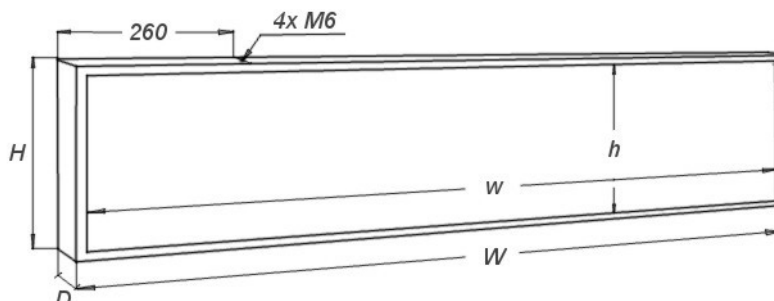

## SPECYFIKACJA TECHNICZNA

Wymiary zewnętrzne (W x H x D):	1040 x 440 x 60 mm
Obszar świecenia (w x h):	1020 x 420 mm
Rozdzielczość:	40x16 px (640 punktów świecących)
Masa:	7,7 kg
Zasilanie:	140 - 240 VAC; 2,4 A; 50/60Hz
Pobór mocy (średni / maksymalny)	22 / 65 W
Temperatura pracy:	-30°C do +70°C
Wyświetlacz dzielony na panele:	nie (jednolity panel)
Programowanie przez:	- przewodowo USB (standard) - przewodowo LAN (opcja) - bezprzewodowo WiFi (opcja)
Kolor świecenia (dostępne wersje):	FX 540R - czerwony FX 540Y - ciepły żółty FX 540O - pomarańczowy FX 540G - zielony FX 540B - niebieski
Dodatkowe możliwości:	- prezentacja daty i godziny (standard) - prezentacja temperatury (standard) - regulacja jasności (standard) - automatyczne wyłączenie (standard)

Instrukcje obsługi oraz dodatkowe informacje na temat poboru mocy i zalet budowy dużych wyświetlaczy z więcej niż jednego panelu, można znaleźć na stronie [www.nestec.pl](http://www.nestec.pl) w dziale Pomoc techniczna.