

RYSUNEK POGLĄDOWY

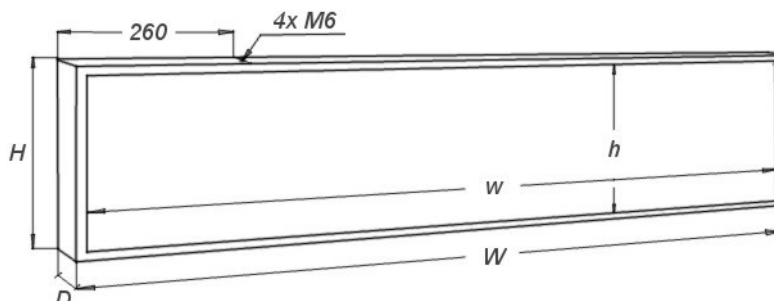

SPECYFIKACJA TECHNICZNA

Wymiary zewnętrzne (W x H x D):	1040 x 640 x 60 mm
Obszar świecenia (w x h):	1020 x 620 mm
Rozdzielczość:	40x24 px (960 punktów świecących)
Masa:	10,4 kg
Zasilanie:	140 - 240 VAC; 2,4 A; 50/60Hz
Pobór mocy (średni / maksymalny)	31 / 97 W
Temperatura pracy:	-30°C do +70°C
Wyświetlacz dzielony na panele:	nie (jednolity panel)
Programowanie przez:	- przewodowo USB (standard) - przewodowo LAN (opcja) - bezprzewodowo WiFi (opcja)
Kolor świecenia (dostępne wersje):	FX 560R - czerwony FX 560Y - ciepły żółty FX 560O - pomarańczowy FX 560G - zielony FX 560B - niebieski
Dodatkowe możliwości:	- prezentacja daty i godziny (standard) - prezentacja temperatury (standard) - regulacja jasności (standard) - automatyczne wyłączenie (standard)

Instrukcje obsługi oraz dodatkowe informacje na temat poboru mocy i zalet budowy dużych wyświetlaczy z więcej niż jednego panelu, można znaleźć na stronie www.nestec.pl w dziale Pomoc techniczna.