

RYSUNEK POGLĄDOWY

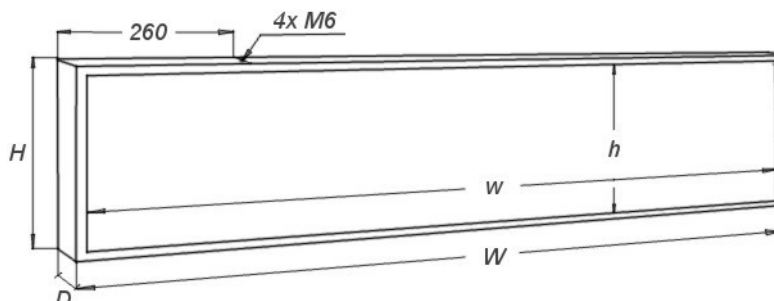

SPECYFIKACJA TECHNICZNA

Wymiary zewnętrzne (W x H x D):	840 x 240 x 60 mm
Obszar świecenia (w x h):	820 x 220 mm
Rozdzielczość:	32x8 px (256 punktów świecących)
Masa:	3,8 kg
Zasilanie:	140 - 240 VAC; 0,9 A; 50/60Hz
Pobór mocy (średni / maksymalny)	8 / 16 W
Temperatura pracy:	-30°C do +70°C
Wyświetlacz dzielony na panele:	nie (jednolity panel)
Programowanie przez:	- przewodowo USB (standard) - przewodowo LAN (opcja) - bezprzewodowo WiFi (opcja)
Kolor świecenia (dostępne wersje):	PROFI+ 420R - czerwony PROFI+ 420Y - ciepły żółty PROFI+ 420O - pomarańczowy PROFI+ 420G - zielony PROFI+ 420B - niebieski
Dodatkowe możliwości:	- prezentacja daty i godziny (standard) - prezentacja temperatury (standard) - regulacja jasności (standard) - automatyczne wyłączenie (standard)

Instrukcje obsługi oraz dodatkowe informacje na temat poboru mocy i zalet budowy dużych wyświetlaczy z więcej niż jednego panelu, można znaleźć na stronie www.nestec.pl w dziale Pomoc techniczna.